

Model TPR1520 Pozisyon Limit Switch / Çapraz Çatal Switch

Ürün Açıklaması

TPR1520 Çatal Switch, makine ve vinç uygulamalarına özel olarak tasarlanmıştır. Yüksek performansta maksimum güvenlik sağlar. Vinç sistemlerinde yürüyüş yoluna monte edilir ve makine konumunu bildirme, sistemi durdurma veya uyarı verme gibi kontrol işlerinde kullanılır.

Ürün, ağır şartlara dayanıklılık özelliğiyle birçok endüstriyel uygulamada kullanıma uygundur ve uzun yıllar boyunca güvenilirliğini korur. ABS termoplastik gövdesi korozyona dayanıklıdır. TPR1520 serisi ürünler herhangi bir bakım gerektirmez.

Tüm ürünler CE (Avrupa Birliği) ve EAC (Avrasya Ekonomik Topluluğu) standartlarına uygun üretilmektedir. Ürünlerde kullanılan anahtar UL onaylıdır.

Teknik Özellikler

- Gövde: ABS Termoplastik
- Pako Switch Değerleri: 690 V / 20A
- Kablo Girişi: PG13,5
- Sıcaklık Derecesi: -55°C, +100°C arası
- Hareket Açısı: 90° adımlarla 360° kadar
- Koruma Sınıfı: IP65
- Muhafaza Rengi: Kırmızı (RAL 3020) ve Siyah (RAL 9005)
- Montaj Yapısı: Gövde Montaj
- Mekanik Dayanıklılığı: 100000 hareket
- Darbe Dayanıklılığı: IK08 (EN 62262)
- Garanti Süresi: 24 Ay

Opsiyonel Özellikler

- Kontak Açısı
- Ayarlanabilir Kol Boyu

Güvenlik Onayları

- Elektriksel Güvenlik EN 60947
- Mekanik Güvenlik EN 60204
- Dış Mekan Güvenlik EN 60529
- Darbe Dayanıklılık EN 62262

Belgeler

- CE
- Micro switchler VDE onaylıdır.

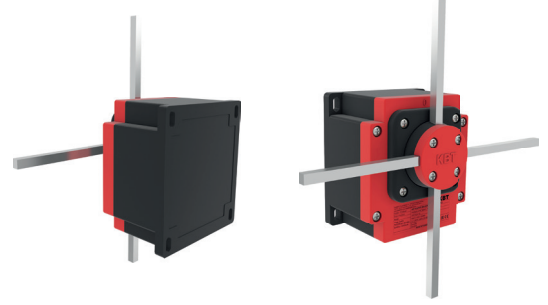

Model Özellik Listesi

Model	Çubuk	Model	Çubuk
TPR1520-C1	300 mm	TPR1520-C1B	200 mm
TPR1520-C2	300 mm	TPR1520-C2B	200 mm
TPR1520-C3	300 mm	TPR1520-C3B	200 mm
TPR1520-C4	300 mm	TPR1520-C4B	200 mm
TPR1520-C5	300 mm	TPR1520-C5B	200 mm
TPR1520-C6	300 mm	TPR1520-C6B	200 mm

Teknik Çizim

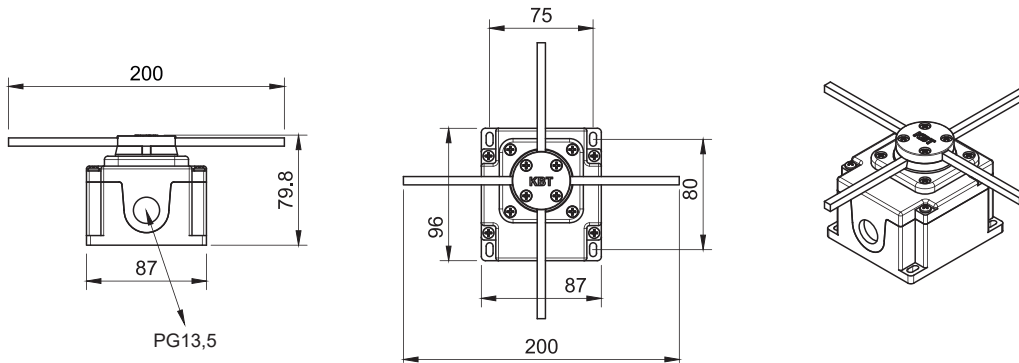

Tüm ölçüler mm olarak belirtilmiştir.

Switch Seçim Tablosu

TPR1520-C1

- Tek hız
- 3 pozisyonlu
- Mekanik kenetlenmeli

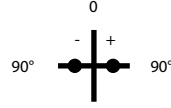

1	3-4		×	×
	1-2	×	×	
		-90°	0	+90°

TPR1520-C2

- Tek hız
- 3 pozisyonlu
- Mekanik kenetlenmeli

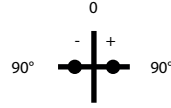

2	7-8		×	×
	5-6	×	×	
1	3-4		×	×
	1-2	×	×	
		-90°	0	+90°

TPR1520-C3

- Tek hız
- 4 tur devirli dönerek çalışan
- Mekanik kenetlenmeli olmayan

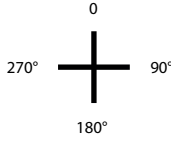

1	3-4	×		×	
	1-2	×		×	
		0	90°	180°	270°

TPR1520-C4

- Tek hız
- 4 tur devirli dönerek çalışan
- Mekanik kenetlenmeli olmayan

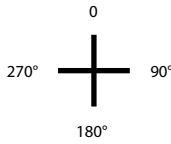

2					
	5-6	×	×		×
1					
	1-2	×			
		0	90°	180°	270°

TPR1520-C5

- Tek hız
- 4 tur devirli dönerek çalışan
- Mekanik kenetlenmeli olmayan

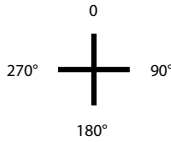

2					
	5-6	×			×
1					
	1-2	×	×		
		0	90°	180°	270°

TPR1520-C6

- Çift hız
- 4 pozisyonlu
- Mekanik kenetlenmeli

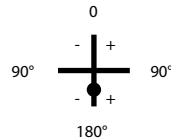

2	7-8	×	×	×	×	
	5-6	×	×	×		
1	3-4			×	×	×
	1-2		×	×	×	×
		-180°	-90°	0	+90°	+180°

Farklı Versiyonlar İçin İletişime Geçiniz.